

4530 N

AC-Axiallüfter



ebm-papst St. Georgen GmbH & Co. KG

Hermann-Papst-Straße 1

78112 St. Georgen

Phone: +49 7724 81-0

Fax: +49 7724 81-1309

www.ebmpapst.com

info2@de.ebmpapst.com

Nenndaten

Typ	4530 N	
Nennspannung	[VAC]	115
Frequenz	[Hz]	60
Drehzahl	[min ⁻¹]	2700
Leistungsaufnahme	[W]	16,0
Min. Umgebungstemperatur	[°C]	-10
Max. Umgebungstemperatur	[°C]	65
Volumenstrom	[m ³ /h]	151
Schalleistungspegel	[B]	5,4
Schalldruckpegel	[dB(A)]	45

mb = max. Belastung · mw = max. Wirkungsgrad · fb = freiblasend · kv = Kundenvorgabe · kg = Kundengerät
Änderungen vorbehalten

Technische Beschreibung

Abmessungen	119 x 119 x 38 mm
Allgemeine Beschreibung	Wechselspannungslüfter mit Außenläufer-Spaltpolmotor.
Anschlussleitung	2 Flachstecker 3,0 x 0,5 mm. Gehäuse mit Erdungsösen mit Gewinde M4 und UNC.
Drehrichtung	Rechts, auf Rotor gesehen
Förderrichtung	Über Stege saugend
Lagerung	Sintec - Gleitlagersystem
Lebensdauer L10 bei 40 °C	42500 h
Lebensdauer L10 bei max. Temperatur	25000 h
Masse	0.550 kg
Material Gehäuse	Metall
Material Laufrad	Metall
Motorschutz	Geschützt gegen Überlastung durch Impedanzschutz
Option	Varianten mit verstärkten Montageflanschen und frei ausgeführten Einzellitzen lieferbar.
Zulassung	VDE, CSA, UL, CE

Produktzeichnung

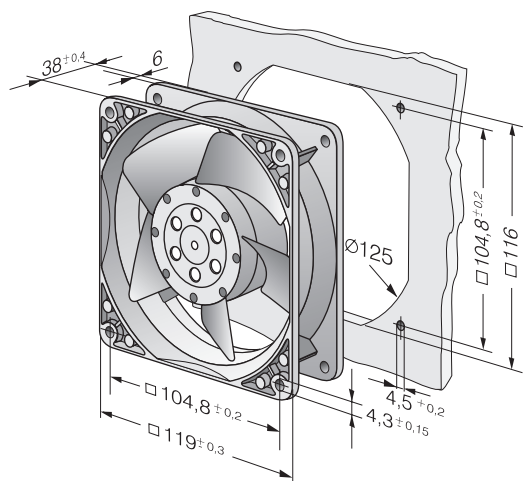

Kennlinien: Luftleistung

